

Instrukcja obsługi

Cyrkulacja powietrza

EK890



Spis treści

1	Informacje ogólne	3
2	Zasady bezpieczeństwa	3
3	Opis produktu	4
3.1	Wymiary.....	4
3.2	Dane techniczne.....	4
3.3	Napięcia sieciowe.....	5
4	Wymagane narzędzia	5
5	Wymiana jednostki wentylacyjnej	5
6	Pierwsze uruchomienie.....	6
7	Test działania.....	8
8	Gniazda zasilania wentylatorów.....	9
9	Konserwacja	9
10	Deklaracja zgodności UE.....	10
11	Wady fizyczne.....	11
12	System zarządzania jakością.....	11
13	Wykluczenie odpowiedzialności / gwarancja	11
14	Kontakt	11

1 Informacje ogólne

Niniejsza instrukcja montażu stanowi część dostawy.



Uwaga!

Każda osoba zajmująca się montażem, obsługą, konserwacją i naprawą wyrobu musi przeczytać ze zrozumieniem niniejszą instrukcję i jej przestrzegać. Nie ponosimy odpowiedzialności za szkody i usterki eksploatacyjne spowodowane nieprzestrzeganiem niniejszej instrukcji.

Dbając o ciągły rozwój, zastrzegamy sobie prawo do dokonywania w poszczególnych podzespołach i oprzyrządowaniu zmian, które przy zachowaniu podstawowych właściwości urządzenia uznamy za celowe dla podniesienia bezpieczeństwa i wydajności. W momencie oddania instrukcji opisywany tu wyrób jest zgodny z aktualnym stanem wiedzy technicznej i jest dostarczany w bezpiecznym stanie eksploatacyjnym.

Prawa autorskie do niniejszej instrukcji pozostają własnością firmy Langmatz GmbH.

2 Zasady bezpieczeństwa

W momencie oddania instrukcji do druku produkt jest zgodny z aktualnym stanem wiedzy technicznej i jest dostarczany w stanie umożliwiającym bezpieczną eksploatację. Niedopuszczalne są samowolne modyfikacje, w szczególności elementów o istotnym znaczeniu dla bezpieczeństwa.

Użytkownik ponosi odpowiedzialność za instalację, eksploatację i konserwację montowanego wyposażenia.

Niedopuszczalne są samowolne modyfikacje, w szczególności elementów o istotnym znaczeniu dla bezpieczeństwa.

Firma Langmatz GmbH przestrzega przed użytkowaniem niezgodnym z przeznaczeniem.

Użytkownik jest zobowiązany

- zapobiegać narażeniu użytkownika i osób trzecich na niebezpieczeństwo utraty zdrowia i życia,
- zagwarantować bezpieczeństwo eksploatacyjne,
- wyeliminować ryzyko awarii i zagrożeń dla środowiska spowodowanych niewłaściwym użytkowaniem;
- zadbać, by personel pracował w odpowiedniej odzieży ochronnej.



W przypadku uszkodzenia zabronione jest użytkowanie produktu. Należy skontaktować się z infolinią.



Uwaga!

Podczas montażu, obsługi oraz napraw należy przestrzegać obowiązujących przepisów z zakresu BHP.

3 Opis produktu

3.1 Wymiary

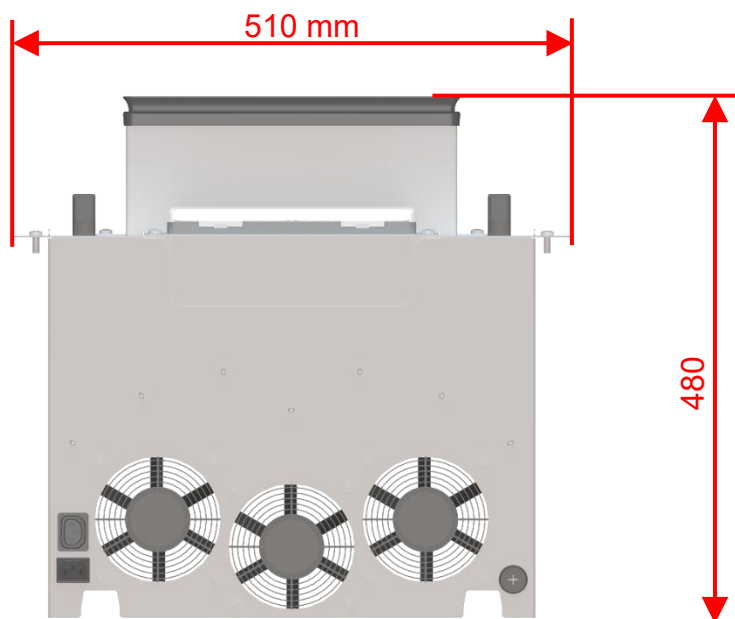

Rys. 1

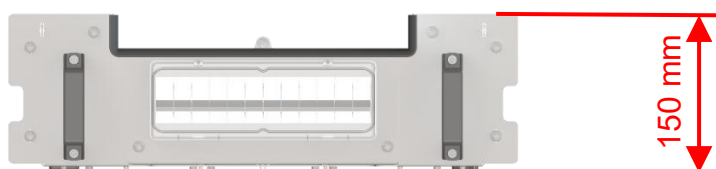

Rys. 2

3.2 Dane techniczne

Materiał obudowy	Stal nierdzewna
Klasa ochrony	I
Stopień ochrony	IP47
Pobór mocy	Typowy 36 W maksymalny 54W
Temperatura otoczenia	-25°C do +38°C
Masa	ok. 8 kg
Kabel przyłączeniowy	3x 1,5 mm ²
Regulacja / punkt przełączania	-15°C – + 45°C
Histeresa / wartość progowa	0,5 – 5 stopni
Weryfikacja konstrukcji	wg DIN 61439-1
Rezerwa operacyjna rozpraszania ciepła	Maks. 180 watów
Zasilacz	Moc 60 watów / 24 V DC
Na wentylator	24 V DC / 12 watów
Wydajność jednego wentylatora	285 m ³ / h
Natężenie dźwięku	55 dB na jeden wentylator
Liczba obrotów wentylatora	5000 obr./min

3.3 Napięcia sieciowe

Nazwa	Żyły	Minimalnie	Maksymalnie	Jednostka
Stałe zasilanie	1/2		230 V /AC	V
Moc wejściowa zespołu wentylatorów			Maks. 54	W

4 Wymagane narzędzia



Rys. 3

Mały śrubokręt krzyżakowy

Duży śrubokręt krzyżakowy

5 Wymiana jednostki wentylacyjnej

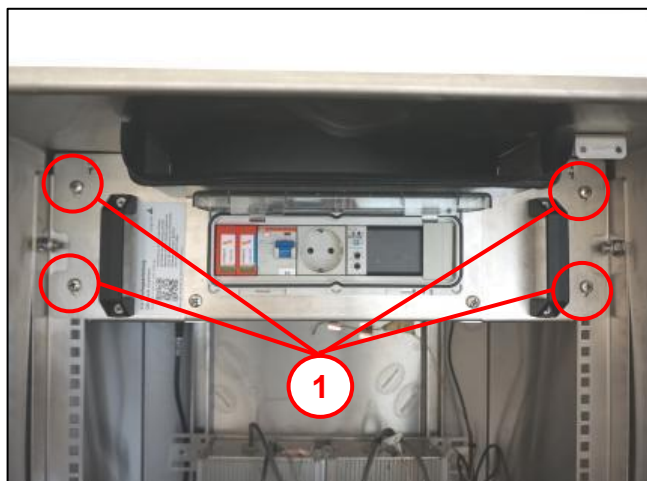

Rys. 4

- Odkręcić 4 śruby z krzyżakowe (1)

Uwaga: przed wymontowaniem jednostki należy odłączyć ją od napięcia!

6 Pierwsze uruchomienie

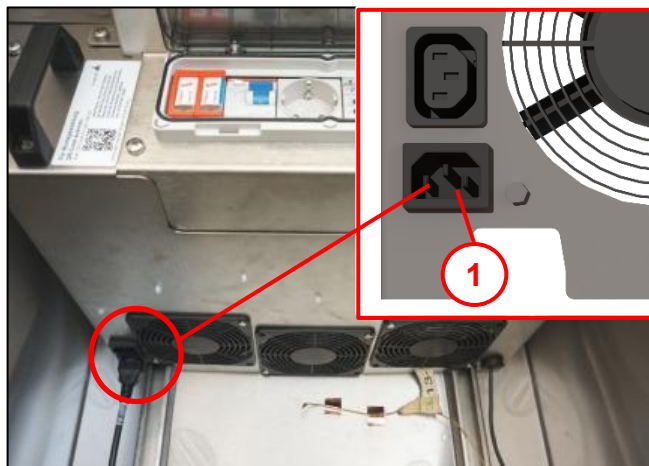

Rys. 5

- Doprowadzić napięcie robocze 230 V AC do wejścia wtyczki IEC (1).

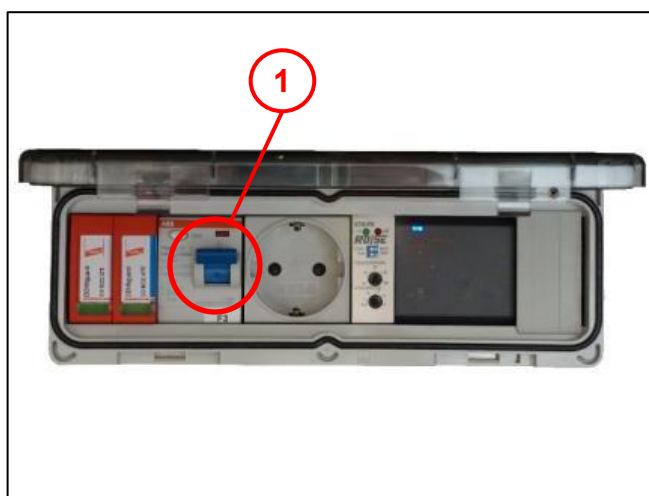

Rys. 6

- Uruchomić wyłącznik różnicowoprądowy (1).

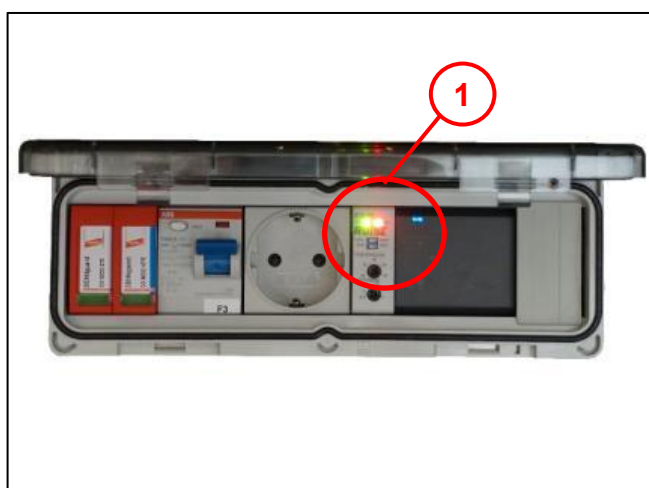

Rys. 7

- Zielona dioda LED elementu sterującego i niebieska dioda LED zasilacza zapalą się (czerwona dioda LED nie) (1).

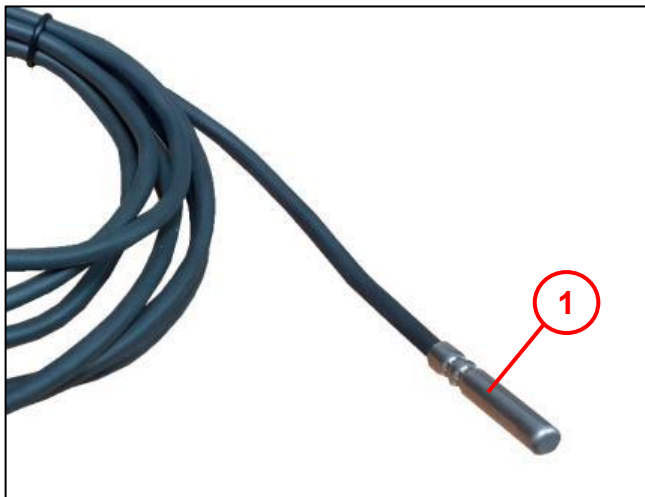

Rys. 8

- Umieścić czujnik temperatury (1) w urządzeniu w jego najcieplejszym punkcie.

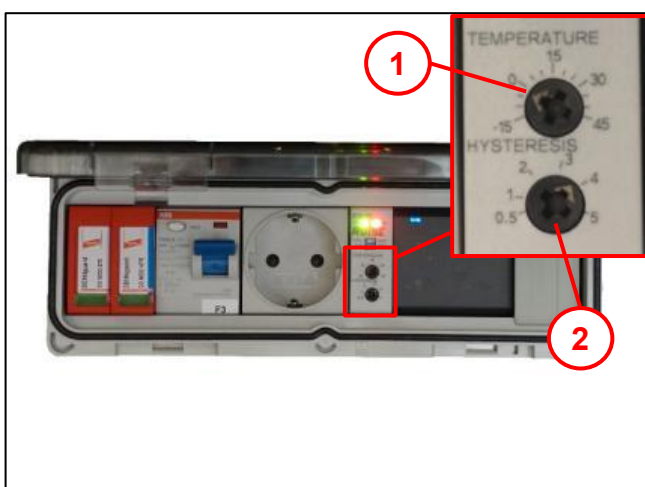

Rys. 9

- Za pomocą małego śrubokręta krzyżakowego ustawić żadaną temperaturę punktu rozpoczęcia wentylacji oraz histerezę (2) na elemencie sterującym (1).

7 Test działania

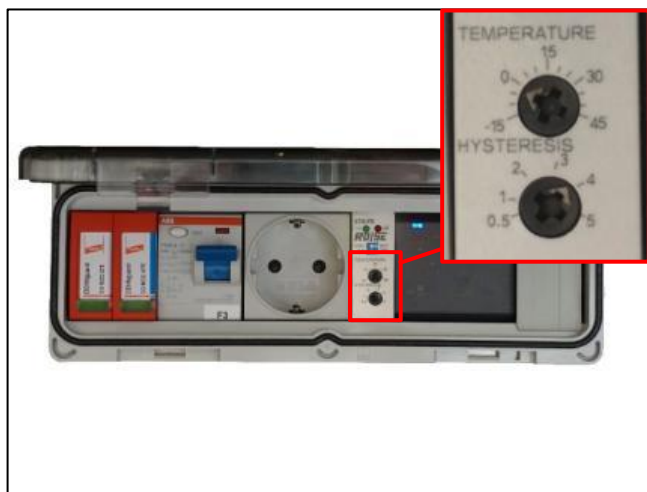

Rys. 10

- W miejscu instalacji panuje temperatura wyższa od ustawionej na elemencie sterującym.
→ Wentylatory zostają uruchomione / zapala się czerwona dioda LED
- W miejscu instalacji panuje temperatura niższa od ustawionej na elemencie sterującym.
→ Wentylatory zostają zatrzymane / gaśnie czerwona dioda LED

(np. temperatura zewnętrzna 20°C, ustawienie na elemencie sterującym 15°C. Wentylatory pracują do momentu, gdy temperatura na elemencie sterującym osiągnie 15°C)



Ważne:

Przełącznik wyboru musi zostać ustawiony w położeniu COOL (chłodzenie) i RUN (praca), w przeciwnym razie punkt włączenia ulegnie odwróceniu (ogrzewanie lub chłodzenie)!



Ważne:

Zainstalowanie filtrów powietrza na wlocie wentylatora obniża rezerwę operacyjną podzespołu.

8 Gniazda zasilania wentylatorów

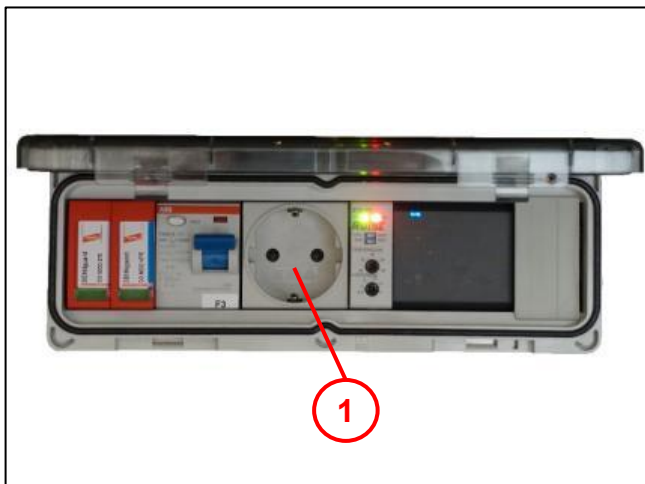

Rys. 11

- Gniazdo serwisowe (1) strona wyjścia / zabezpieczone przez automatyczny wyłącznik różnicowoprądowy.

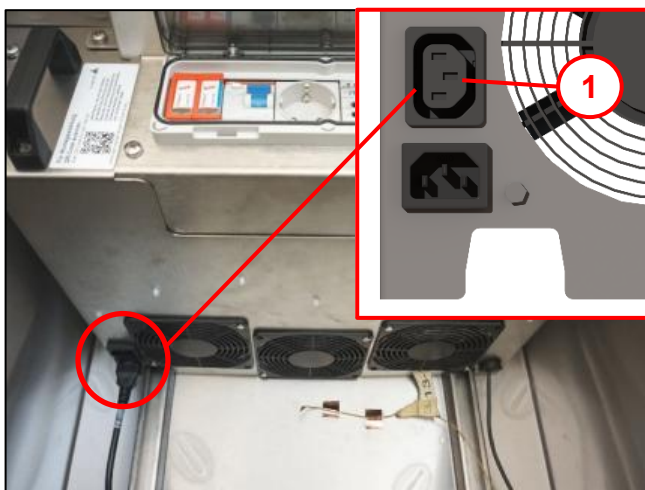

Rys. 12

- Gniazdo IEC (1) po stronie wyjścia / zabezpieczone przez automatyczny wyłącznik różnicowoprądowy.

9 Konserwacja

Czynności	Terminy	Uwagi
Kontrola wzrokowa z zewnątrz	Przynajmniej raz na 12 miesięcy albo w ramach prac konserwacyjnych całej instalacji.	Sprawdzenie urządzenia pod kątem zewnętrznego zabrudzenia i uszkodzenia. Ważne: Nie używać do czyszczenia urządzenia ostrych środków czyszczących ani rozpuszczalników.
Wykonać pełną kontrolę działania (Patrz rozdział 7)		Jeśli urządzenie uległo uszkodzeniu, należy przesać je do firmy Langmatz GmbH wraz z opisem usterki.

10 Deklaracja zgodności UE

Produkt spełnia wymagania prawnie określone w odpowiednim wspólnotowym prawodawstwie harmonizacyjnym:

2014/35/EU

Dyrektywa niskonapięciowa (LVD)

Uwzględnione zostały wymagania następujących norm:

DIN EN 61439-1:2012-06

DIN EN 61439-2:2012-06

Deklarację zgodności WE dla tego produktu można uzyskać w firmie Langmatz GmbH.

11 Wady fizyczne

Firma Langmatz GmbH udziela 36-miesięcznej gwarancji z tytułu odpowiedzialności za wady fizyczne w rozumieniu § 434 BGB (niemieckiego kodeksu cywilnego), licząc od daty podanej na dowodzie zakupu.

W ramach gwarancji wszystkie części, które doznały uszkodzeń w wyniku wad produkcyjnych lub materiałowych, zostaną bezpłatnie naprawione lub wymienione. Reklamacje zamawiającego z tytułu wad winny być składane niezwłocznie w formie pisemnej.

Wykluczone są roszczenia odszkodowawcze zamawiającego z tytułu wad fizycznych lub z jakichkolwiek innych przyczyn prawnych.

Ponadto z gwarancji wyłączone są szkody lub usterki spowodowane

- niewłaściwym użyciem,
- naturalnym zużyciem,
- ingerencją osób trzecich.

Nie ponosimy odpowiedzialności za szkody powstałe wskutek działania siły wyższej lub podczas transportu.

Naprawa wykonywana w związku z reklamacją nie powoduje przedłużenia okresu gwarancyjnego dla wymienionych części ani dla całego produktu.

Ten produkt jest zgodny z najnowszym stanem wiedzy technicznej. Jeżeli mimo tego wystąpią jakiegokolwiek usterki, prosimy o kontakt z naszą infolinią (rozdział 15).

12 System zarządzania jakością

System zarządzania jakością firmy Langmatz GmbH posiada certyfikat wg DIN EN ISO 9001.

13 Wykluczenie odpowiedzialności / gwarancja

Informacje zawarte w niniejszej dokumentacji technicznej zostały podane we właściwy i poprawny sposób zgodnie z przepisami technicznymi i zgodnie z najlepszą wiedzą. Nie stanowią jednakże gwarancji właściwości. Użytkownik wyrobów firmy Langmatz GmbH jest niniejszym wyraźnie zobowiązany do podjęcia na własną odpowiedzialność decyzji dotyczącej tego, czy produkty nadają się do stosowania w danym przypadku.

Zagwarantowana przez firmę Langmatz GmbH odpowiedzialność dotycząca produktu odnosi się wyłącznie do naszych warunków sprzedaży, dostawy i płatności. Wykluczona jest wszelka odpowiedzialność firmy Langmatz GmbH z tytułu szkód przypadkowych, pośrednich lub wynikających z nich szkód wtórnych oraz szkód, których powstanie należy tłumaczyć zastosowaniem produktu do celów innych niż wymienione.

14 Kontakt

Langmatz GmbH | Am Gschwend 10

D-82467 Garmisch-Partenkirchen

Nasza infolinia: +49 88 21 920 - 137

Telefon: +49 8821 920 - 0

E-mail: info@langmatz.de | www.langmatz.de